

Nr sprawy: WZP- 2459/10/99/Ł

SPECYFIKACJA ISTOTNYCH WARUNKÓW ZAMÓWIENIA

w postępowaniu o udzielenie zamówienia prowadzonym
w trybie przetargu nieograniczonego poniżej 4 845 000 Euro
zgodnie ustawą z dnia 29 stycznia 2004 r. Prawo zamówień publicznych
(Dz. U. z 2010 r. Nr 113 poz. 759 ze zm.) – zwaną dalej Ustawą, na:

**Wykonanie robót budowlanych w zakresie wymiany elementów konstrukcji wsporczych
i osłonowych anten systemu EDACS**

CPV: 45312300-0, 45262600-7

Opłata za SIWZ: 28,05 PLN

Wadium: 2 000,00 PLN

**Ogłoszenie o zamówieniu ukazało się w
Biuletynie Zamówień Publicznych pod numerem 328961 - 2010 w dniu 18.11.2010r.**

SPECYFIKACJA ISTOTNYCH WARUNKÓW ZAMÓWIENIA,
zwana dalej „SIWZ” zawiera:

Rozdział I	Informacje ogólne
Rozdział II	Przedmiot, termin i miejsce realizacji zamówienia
Rozdział III	Warunki udziału w postępowaniu oraz opis sposobu dokonywania oceny spełniania tych warunków
Rozdział IV	Wykaz oświadczeń lub dokumentów, jakie mają dostarczyć Wykonawcy
Rozdział V	Wadium
Rozdział VI	Wymagania w zakresie zawartości oferty i dokumentów do niej załączonych
Rozdział VII	Wymagana postać oferty
Rozdział VIII	Termin związania ofertą
Rozdział IX	Tryb udzielania wyjaśnień
Rozdział X	Miejsce i termin składania ofert
Rozdział XI	Wycofanie lub zmiana oferty
Rozdział XII	Miejsce i termin otwarcia ofert
Rozdział XIII	Badanie i ocena ofert
Rozdział XIV	Opis kryteriów oceny ofert oraz sposobu wyliczenia ceny
Rozdział XV	Informacja o formalnościach jakie powinny zostać dopełnione po wyborze oferty w celu zawarcia umowy w sprawie zamówienia publicznego
Rozdział XVI	Pouczenie o środkach ochrony prawnej
Rozdział XVII	Ogólne warunki umowy

Załączniki do SIWZ:

1. Załącznik nr 1 Rozmieszczenie anten na kominie Elektrociepłowni Kawęczyn
2. Wzór-Załącznik nr 2 Oferta Wykonawcy.
3. Wzór-Załącznik nr 3 Oświadczenie z art. 22 ust. 1 oraz art. 24 ust. 1 Ustawy
4. Wzór - Załącznik nr 4 Wykaz osób, które będą uczestniczyć w realizacji zamówienia wraz z oświadczeniem Wykonawcy
5. Wzór - Załącznik nr 5 Oświadczenie Wykonawcy wspólnie ubiegających się o przyznanie zamówienia z art. 22 ust. 1 Ustawy
6. Wzór - Załącznik nr 6 Oświadczenie Wykonawcy wspólnie ubiegającego się o przyznanie zamówienia z art. 24 ust. 1 Ustawy

I. INFORMACJA OGÓLNE:

1. Zamawiający: **KOMENDANT STOŁECZNY POLICJI**
2. Siedziba Zamawiającego: **ul. Nowolipie 2, 00-150 Warszawa**
3. Wszelką korespondencję do Zamawiającego związaną z niniejszym postępowaniem należy kierować na adres:
Komenda Stołeczna Policji
Wydział Zamówień Publicznych,
ul. Nowolipie 2, 00-150 Warszawa
z dopiskiem: **Wykonanie robót budowlanych w zakresie wymiany elementów konstrukcji wsporczych i osłonowych anten systemu EDACS, oraz wskazaniem numeru referencyjnego WZP- 2459/10/99/Ł.**
4. Zgodnie z art. 27 ust. 1 Ustawy Zamawiający dopuszcza możliwość prowadzenia korespondencji w formie pisemnej lub za pośrednictwem faksu (z zastrzeżeniem wyjątków przewidzianych w Ustawie).
5. **Wykonawca zobowiązany jest do niezwłocznego potwierdzenia faktu otrzymania wszelkiej korespondencji od Zamawiającego – podstawa prawna art. 27 ust. 2 Ustawy.** W przypadku braku potwierdzenia, o którym mowa w zdaniu pierwszym, Zamawiający uzna, iż Wykonawca zapoznał się z treścią dokumentu w dniu jego przekazania przez Zamawiającego.
6. Wykonawca zobowiązany jest do zapewnienia możliwości odbierania korespondencji drogą faksową przez całą dobę.
7. Wykonawca zobowiązany jest do informowania Zamawiającego o każdej zmianie numerów faksowych, służących do wymiany korespondencji w ramach prowadzonego postępowania.
8. Osobą uprawnioną do kontaktów z Wykonawcami, w zakresie zagadnień związanych z prowadzoną procedurą jest **Anna Kukawka, tel. (022) 60 386 08, faks: (0-22) 60 376 42.**
9. Zamawiający nie udziela żadnych ustnych i telefonicznych wyjaśnień w zakresie, o którym mowa w art. 38 ust.1 i ust.3 Ustawy.
10. Rozliczenia pomiędzy Wykonawcą a Zamawiającym będą dokonywane w złotych polskich (PLN).
11. Wykonawca poniesie wszelkie koszty związane ze sporządzeniem oraz złożeniem oferty.

II. PRZEDMIOT, TERMIN I MIEJSCE REALIZACJI ZAMÓWIENIA:

1. Przedmiotem zamówienia jest **wykonanie robót budowlanych w zakresie wymiany elementów konstrukcji wsporczych i osłonowych anten systemu EDACS**, zwanych w dalszej części SIWZ „robotami”.
2. W ramach robót będących przedmiotem zamówienia Wykonawca zobowiązany jest do wykonania m.in.
 - 1) Demontażu:
 - a) 6 konstrukcji wsporczych anten wraz z 12 antenami panelowymi systemu EDACS (poziom 227 m),
 - b) 4 osłon konstrukcji wsporczych anten systemu EDACS (poziom 227 m),
 - c) osłony anten radioliniowych (poziom 90 m),
 - d) 2 osłon anten radioliniowych (poziom 45 m),Rozmieszczenie anten na kominie Elektrociepłowni Kawęczyn przedstawia Załączniku nr 1 do SIWZ.
 - 2) Wykonania nowych konstrukcji wsporczych i osłon (o parametrach nie gorszych niż obecnie stosowane) oraz ich montażu w miejscach usuniętych po demontażu konstrukcji i osłon obecnie funkcjonujących, cynkowania ogniowego,
 - 3) Wymiany wszystkich zakotwień elementów wsporczych i osłon na nowe (zakotwienia M12/145 – 120 szt., zakotwienia M12/50/155 – 48 szt.).
 - 4) Malowania wykonanych konstrukcji wsporczych anten i osłon farbą chemoodporną.
 - 5) Oczyszczenia i malowania mocowań anten panelowych wraz z wymianą elementów skrętnych.
 - 6) Wykonania i wymiany 12 jumperów do anten panelowych EDACS (kabel FSJ4-50 lub o podobnych parametrach – około 120 m, złącza typu N do przedmiotowego kabla – 24 szt.).
 - 7) Uziemienia zainstalowanych konstrukcji bednarką stalową - sprawdzenie ciągłości uziemienia.
 - 8) Po zakończeniu prac, o których mowa w pkt 1)-7) przeprowadzenia wizowania anten radioliniowych oraz ich kierunkowania (azymut i kąt elewacji) wraz ze sprawdzeniem poprawności działania systemu (muszą zostać zachowane parametry sprzed wymiany). W przypadku pogorszenia zasięgów Zamawiający wymaga przeprowadzenia ponownego kierunkowania anten.
 - 9) Sporządzenie w 3 egzemplarzach dokumentacji powykonawczej (w wersji papierowej i elektronicznej) na nośniku CD lub DVD.
3. Zamawiający wymaga, aby roboty objęte przedmiotem zamówienia odbywały się na pracującym systemie z wyłączeniem tych sektorów anten, które w danej chwili będą wymieniane.

4. Zamawiający wymaga aby demontaż obecnych konstrukcji wsporczych i osłon oraz montaż nowych w jednym sektorze odbył się w 1 cyklu - w czasie nie przekraczającym 10 godzin.
5. Zamawiający wymaga, by konstrukcje wsporcze oraz osłony wykonane były z materiałów gwarantujących trwałość wymienionych elementów przez okres co najmniej 10 lat licząc od dnia podpisania przez Strony protokołu odbioru.
6. W celu zapewnienia prawidłowej pracy systemu, Wykonawca zobowiązany będzie do zainstalowania tzw. „sztucznego obciążenia” na spliterach współpracujących z antenami wskazanymi w Załączniku nr 1 do SIWZ.
7. Wykonawca zobowiązany będzie do zapewnienia narzędzi i sprzętu niezbędnego do wykonania robót będących przedmiotem zamówienia.
8. Roboty wykonywane w ramach przedmiotu zamówienia powinny:
 - a. spełniać wymagania i być zgodne:
 - a.1 z Polskimi Normami przenoszącymi europejskie normy zharmonizowane, przepisami bhp i p-poż.,
 - a.2 obowiązującymi przepisami Prawa Budowlanego (tj. Dz.U. z 2006r. Nr 156, poz. 1118 z późn. zmianami),
 - a.3 przepisami wykonawczymi do w/w ustawy,
 - b. obejmować całość robót niezbędnych do realizacji zamówienia, w tym między innymi: roboty przygotowawcze, porządkowe oraz dokumentację powykonawczą.
 - c. być wykonane z użyciem wskazanych w projektach materiałów i urządzeń spełniających wymogi techniczne określone w ustawie z dnia 16 kwietnia 2004 roku *o wyrobach budowlanych* (Dz.U. nr 92 poz.881ze zmianami),
9. Wykonawca udzieli **min. 12 miesięcznej rękojmi i min. 36 miesięcznej gwarancji** na wykonany przedmiot zamówienia, licząc od dnia podpisania bez uwag protokołu odbioru robót. W ramach udzielonej gwarancji Wykonawca zobowiązany będzie do wykonania minimum 3 przeglądów konstrukcji wsporczych i osłon - w terminach ustalonych przez Strony.
10. Wykonawca, którego oferta uznana zostanie za najkorzystniejszą, zobowiązany będzie do dostarczenia Zamawiającemu w terminie 2 dni roboczych licząc od daty podpisania umowy aktualnej polisy OC w zakresie prowadzonej działalności, o wartości nie mniejszej niż 50% kwoty, o której mowa w Rozdz. XVII § 1 SIWZ. W przypadku, gdy polisa OC utraci ważność w okresie obowiązywania umowy, Wykonawca zobowiązany jest do przekazania Zamawiającemu nowej polisy w terminie nie przekraczającym 5 dni przed upływem ważności pierwotnie złożonego dokumentu.
11. Termin realizacji zamówienia: **do dnia 31.03.2011 r.** Pod pojęciem „realizacji zamówienia” należy rozumieć graniczną datę, do której winien być podpisany przez Strony bez uwag protokół odbioru robót oraz przekazany przez Wykonawcę komplet dokumentacji powykonawczej.
12. Miejsce realizacji zamówienia: Warszawa, ul. Chełmżyńska 180.
13. Zamawiający nie dopuszcza składania ofert wariantowych.
14. Zamawiający żąda wskazania przez Wykonawcę w ofercie części zamówienia, której wykonanie powierzy Podwykonawcy (*jeżeli dotyczy*).

III. WARUNKI UDZIAŁU W POSTĘPOWANIU ORAZ OPIS SPOSOBU DOKONYWANIA OCENY SPEŁNIANIA TYCH WARUNKÓW:

1. Wykonawcy biorący udział w postępowaniu muszą:
 - A. spełniać warunki określone w art. 22 ust. 1 Ustawy, w tym :
 - a) dysponować co najmniej 1 osobą posiadającą uprawnienia do kierowania robotami budowlanymi mogącą pełnić samodzielne funkcje techniczne w budownictwie, posiadającą uprawnienia budowlane w specjalności konstrukcyjno-budowlanej.
 - B. nie podlegać wykluczeniu na podstawie art. 24 ust. 1 Ustawy.
2. Zamawiający dokona oceny spełnienia warunków udziału w postępowaniu opisanych w pkt 1 w oparciu o dokumenty wskazane w Rozdz. IV SIWZ.

IV. WYKAZ OŚWIADCZEŃ LUB DOKUMENTÓW, JAKIE MAJĄ DOSTARCZYĆ WYKONAWCY:

- A. **W celu potwierdzenia warunków, o których mowa w Rozdz. III pkt. 1 lit. A ppkt a) SIWZ, Wykonawca złoży następujące dokumenty:**
 1. Wykaz osób, które uczestniczyć będą w wykonaniu zamówienia, w szczególności posiadających uprawnienia kierowania robotami budowlanymi, wraz z informacjami na temat ich kwalifikacji

zawodowych, doświadczenia i wykształcenia niezbędnych dla wykonania zamówienia, a także zakresu wykonywanych przez nie czynności, oraz informacją o podstawie do dysponowania tymi osobami.

2. Oświadczenie, że osoby które będą uczestniczyć w wykonaniu zamówienia, posiadają wymagane uprawnienia, jeżeli ustawy nakładają obowiązek posiadania takich uprawnień (Wzór - Załącznik nr 4 do SIWZ.)
3. Oświadczenie o spełnieniu warunków określonych w art. 22 ust. 1 Ustawy.
4. Zgodnie z art. 26 ust. 2b Ustawy Wykonawcy wykazując spełnienie warunku, o którym mowa w Rozdz. III pkt 1 lit. A ppkt a) mogą polegać na zasobach innych podmiotów niezależnie od charakteru prawnego łączących go z nimi stosunków. W sytuacji opisanej w zdaniu pierwszym Wykonawca zobowiązany jest do załączenia do oferty pisemnego zobowiązania tych podmiotów do oddania mu do dyspozycji niezbędnych zasobów na okres korzystania z nich przy wykonywaniu zamówienia, a w przypadku jeżeli podmioty te będą brały udział w realizacji części zamówienia również dokumentów, o których mowa w pkt B.

B. W celu wykazania braku podstaw do wykluczenia, o którym mowa w Rozdz. III lit. B SIWZ, Wykonawca złoży następujące dokumenty:

1. Oświadczenie o braku podstaw do wykluczenia.
2. Aktualny odpis z właściwego rejestru, jeżeli odrębne przepisy wymagają wpisu do rejestru, w celu wykazania braku podstaw do wykluczenia w oparciu o art. 24 ust. 1 pkt 2 Ustawy, wystawionego nie wcześniej niż 6 miesięcy przed upływem terminu składania ofert, a w stosunku do osób fizycznych oświadczenia w zakresie art. 24 ust. 1 pkt 2 Ustawy.

V. WADIUM:

1. Zamawiający żąda od Wykonawców wniesienia zabezpieczenia w wysokości. **2 000,00 w PLN.**
2. Zgodnie z art. 45 ust. 3 Ustawy Wykonawca zobowiązany jest do zapłaty wadium przed upływem terminu składania ofert, o którym mowa w Rozdziale X.
3. Zabezpieczenie wadium może być wnoszone według wyboru Wykonawcy w jednej lub w kilku następujących formach:
 - pieniądek – przelewem na rachunek Zamawiającego w:
NBP O/O w Warszawie nr konta 64 1010 1010 0056 5613 9120 0000
 - W przypadku wniesienia zabezpieczenia wadium przelewem w pieniądzu, decyduje data i godzina uznania kwotą wadium rachunku Zamawiającego.
 - b. poręczeniach bankowych lub poręczeniach spółdzielczej kasy oszczędnościowo-kredytowej z tym, że poręczenie kasy jest zawsze poręczeniem pieniężnym, gwarancjach bankowych,
 - d. gwarancjach ubezpieczeniowych,
 - e. poręczeniach udzielanych przez podmioty, o których mowa w art. 6b ust. 5 pkt 2 ustawy z dnia 9 listopada 2000 r. o utworzeniu Polskiej Agencji Rozwoju Przedsiębiorczości.
4. Poręczenie lub gwarancja stanowiące formę zabezpieczenia wadium winno zawierać stwierdzenie, że nieodwołalnie, na pierwsze pisemne żądanie Zamawiającego wzywające do zapłaty kwoty z tytułu przypadku wadium w sytuacjach wymienionych w art. 46 ust. 4a i ust. 5 Ustawy, następuje jego bezwartunkowa wypłata (bez jakichkolwiek zastrzeżeń gwaranta/poręczyciela w treści dokumentu w stosunku do Zamawiającego) do wysokości sumy gwarancyjnej.
5. Zamawiający dokona zwrotu lub zatrzymania wadium zgodnie z art. 46 Ustawy.

VI. WYMAGANIA W ZAKRESIE ZAWARTOŚCI OFERTY I DOKUMENTÓW DO NIEJ ZAŁĄCZONYCH:

1. **Wykonawca wraz z ofertą (Wzór - stanowi Załącznik Nr 2 do SIWZ) jest zobowiązany złożyć:**
 - a) dokument i oświadczenie, o których mowa w Rozdz. IV SIWZ lit. A pkt 1 i 2 (Wzór- Załącznik nr 4 do SIWZ),
 - b) dokumenty, o których mowa w Rozdz. IV SIWZ pkt 4 – jeżeli dotyczy,
 - c) dokument, o którym mowa w Rozdz. IV lit. B pkt 2 SIWZ,
 - d) oświadczenie, o którym mowa w: Rozdz. IV lit. A pkt 3 oraz Rozdz. IV lit. B pkt 1 (Wzór - Załącznik nr 3 do SIWZ),
 - e) dokument potwierdzający fakt wniesienia wadium w formie innej niż w pieniądzu (np. gwarancja bankowa, gwarancja ubezpieczeniowa) – jeśli dotyczy. Oryginał dokumentu należy umieścić w osobnej kopercie opatrzonej napisem „WADIUM do postępowania... (nr referencyjny.....)”, dołączonej do opakowania, w którym umieszczono ofertę,
 - f) pełnomocnictwo w formie zgodnej z wymaganiem określonym w Rozdz. VII pkt 3 - jeżeli dotyczy

2. **Wykonawcy wspólnie ubiegający się o udzielenie zamówienia wraz z ofertą składają:**
- a) każdy z Wykonawców:
 - 1. dokument wymieniony w Rozdz. IV lit. B pkt 2,
 - 2. oświadczenie, o którym mowa w Rozdz. IV lit. B pkt 1 SIWZ (Wzór – Załącznik nr 6 do SIWZ)
 - b) wspólnie:
 - 1. dokument i oświadczenie, o którym mowa w Rozdz. SIWZ lit. A pkt 1 i 2 (Wzór- Załącznik nr 4 do SIWZ),
 - 2. dokumenty, o których mowa w Rozdz. IV SIWZ pkt 4 – jeżeli dotyczy,
 - 3. oświadczenie, o którym mowa w Rozdz. IV SIWZ lit. A pkt 3 i Rozdz. IV lit. B pkt 1 (Wzór- Załącznik nr 5),
 - 4. pełnomocnictwo w formie zgodnej z wymaganiami określonymi w Rozdz. VII pkt 3, jeżeli ustanowiono pełnomocnika,
3. Wykonawca mający siedzibę lub miejsce zamieszkania poza terytorium Rzeczypospolitej Polskiej zamiast dokumentu, o którym mowa w Rozdz. IV lit. B pkt 2 SIWZ - składa dokument lub dokumenty wystawione w kraju, w którym ma siedzibę lub miejsce zamieszkania, potwierdzające, że nie otwarto jego likwidacji, ani nie ogłoszono upadłości – wystawiony nie wcześniej niż 6 miesięcy przed terminem składania ofert. Jeżeli w miejscu zamieszkania osoby lub w kraju, w którym Wykonawca ma siedzibę lub miejsce zamieszkania, nie wydaje się dokumentu, o którym mowa w Rozdz. IV lit. B pkt 2 SIWZ, zastępuje je się dokumentem zawierającym oświadczenie złożone przed notariuszem, właściwym organem sądowym, administracyjnym albo organem samorządu zawodowego lub gospodarczego odpowiednio miejsca zamieszkania osoby lub kraju, w którym Wykonawca ma siedzibę lub miejsce zamieszkania.

VII. WYMAGANA POSTAĆ OFERTY:

1. Wykonawca może złożyć tylko jedną ofertę.
2. Oferta wraz z wszystkimi załącznikami, w tym dokumentami, musi być sporządzona w języku polskim. W przypadku, gdy wymagane dokumenty sporządzone są w języku obcym Zamawiający wymaga dołączenia do każdego dokumentu tłumaczenia na język polski poświadczonego przez Wykonawcę.
3. Zaleca się, aby wszystkie strony oferty Wykonawcy wraz ze wszystkimi załącznikami, oświadczeniami były podpisane (w sposób pozwalający na zidentyfikowanie składającego podpis) przez Wykonawcę lub osobę/osoby upoważnioną/upoważnione do występowania w imieniu Wykonawcy lub przez inną upoważnioną osobę przez Wykonawcę. W przypadku, gdy z dokumentów załączonych do oferty nie będzie wynikać, iż osoba podpisująca dokumenty jest upoważniona do występowania w imieniu Wykonawcy, Wykonawca dołączy do oferty dokument potwierdzający uprawnienie do jego reprezentowania (np. zaświadczenie o wpisie do ewidencji działalności gospodarczej). W przypadku, gdy Wykonawcę reprezentuje pełnomocnik, do oferty musi być załączone pełnomocnictwo w formie oryginału lub kopii potwierdzonej za zgodność z oryginałem przez notariusza. Gdy pełnomocnictwo sporządzone jest w języku obcym jego tłumaczenie na język polski musi być sporządzone przez tłumacza przysięgłego. Z pełnomocnictwa powinien wynikać zakres czynności, do których jest umocowany pełnomocnik.
4. Wszystkie dokumenty winny być złożone w formie oryginału lub kopii poświadczonych za zgodność z oryginałem przez Wykonawcę z wyłączeniem pełnomocnictwa. Zgodnie z § 6 ust. 3 Rozporządzenia Prezesa Rady Ministrów z dnia 30 grudnia 2009 r. w sprawie rodzajów dokumentów, jakich może żądać Zamawiający od Wykonawcy oraz form, w jakich te dokumenty mogą być składane (Dz. U. Nr 226, poz. 1817) Zamawiający żądać będzie przedstawienia oryginałów dokumentów w przypadku, gdy przedstawiona kserokopia będzie nieczytelna lub będzie budzić wątpliwości co do jej prawdziwości.
5. Zaleca się, aby wszystkie poprawki lub zmiany w tekście oferty zostały parafowane zgodnie z zasadami reprezentacji.
6. Zamawiający zaleca, by oferta była połączona w jedną całość, w sposób uniemożliwiający wypadnięcie kolejno ponumerowanych stron.
7. Zaleca się, aby ofertę wraz ze wszystkimi załącznikami umieścić w opakowaniu zaadresowanym i opisanym w sposób przedstawiony w Rozdz. I pkt 3 SIWZ oraz opatrzonym pieczęcią Wykonawcy lub danymi: nazwą, adresem, numerem telefonu i faksu oraz oznaczyć jako „OFERTA”.
8. W przypadku zastrzeżenia przez Wykonawcę dokumentów stanowiących tajemnicę przedsiębiorstwa w rozumieniu przepisów o zwalczaniu nieuczciwej konkurencji, w celu umożliwienia Zamawiającemu zastosowania się do zapisów art. 8 ust. 3 Ustawy, wskazane jest aby Wykonawca wydzielił w ramach oferty część niejawną (np. jako osobną teczkę oferty lub w końcowej części oferty).

9. Wykonawca nie może zastrzec informacji i dokumentów, których jawność wynika z innych aktów prawnych, w tym m.in. z zapisu art. 86 ust. 4 Ustawy.

VIII. TERMIN ZWIĄZANIA OFERTA:

1. Termin związania ofertą wynosi **30 dni** (art. 85 ust. 1 pkt 1 Ustawy).
2. Bieg terminu związania ofertą rozpoczyna się wraz z upływem terminu składania ofert.
3. Przedłużenie terminu związania ofertą zgodnie z art. 85 ust. 2 i 4 Ustawy.

IX. TRYB UDZIELANIA WYJAŚNIEŃ:

1. Wykonawca może zwrócić się do Zamawiającego z wnioskiem o wyjaśnienie treści SIWZ.
2. Zamawiający udzieli wyjaśnień w terminach i w sposób wskazany w art. 38 ust. 1 Ustawy.
3. Pytania należy kierować na adres wskazany w Rozdz. I ust. 3 SIWZ zgodnie z formą określoną w Rozdz. I ust. 4 i 5 SIWZ.
4. W przypadku rozbieżności pomiędzy treścią SIWZ a treścią udzielonych wyjaśnień jako obowiązujące należy przyjąć treść pisma zawierającego późniejsze oświadczenia Zamawiającego

X. MIEJSCE I TERMIN SKŁADANIA OFERT :

1. Miejsce składania ofert:

Oferty należy złożyć w siedzibie Zamawiającego – Punkt Obsługi Interesanta KSP, Warszawa, ul. Nowolipie 2, który czynny jest w godz. 7.00. – 17.00. od poniedziałku do piątku lub przesłać pocztą (pocztą kurierską) na adres zgodny z Rozdz. I pkt 3 SIWZ.

Wykonawca składając ofertę za pośrednictwem poczty kurierskiej zobowiązany jest do dopilnowania aby opakowanie firmowe poczty kurierskiej, w którym umieszczona będzie oferta było oznaczone co najmniej słowem „OFERTA” oraz numerem referencyjnym postępowania WZP-2459/10/99/Ł.

Konsekwencje związane z niewłaściwym opisaniem opakowania ponosi Wykonawca.

2. Termin składania ofert upływa w dniu **3 grudnia 2010r. o godz. 12:00.**
3. Oferty złożone po terminie zostaną zwrócone Wykonawcom zgodnie z art. 84 ust. 2 Ustawy.

XI. WYCOFANIE LUB ZMIANA OFERTY:

1. Wykonawca może wprowadzić zmiany do złożonej oferty pod warunkiem, że Zamawiający otrzyma pisemne zawiadomienie o wprowadzeniu zmian przed terminem składania ofert.
2. Powiadomienie o wprowadzeniu zmian musi być złożone według takich samych zasad, jak składana oferta (zgodnie z Rozdz. VII pkt 7 SIWZ) lecz oznakowana napisem „ZMIANA”. Koperta oznaczona „ZMIANA” zostanie otwarta przy otwieraniu oferty Wykonawcy i zostanie załączona do oferty Wykonawcy.
3. Wykonawca ma prawo przed upływem terminu składania ofert wycofać ofertę z postępowania poprzez złożenie pisemnego powiadomienia, według tych samych zasad jak wprowadzenie zmian, z napisem na kopercie „WYCOFANIE”.

XII. MIEJSCE I TERMIN OTWARCIA OFERT:

1. Otwarcie złożonych ofert nastąpi w dniu **3 grudnia 2010r. o godz. 12:30.** w siedzibie Zamawiającego – Komenda Stołeczna Policji, Warszawa ul. Nowolipie 2.
2. Wykonawcy oraz inne osoby zainteresowane udziałem w publicznej sesji otwarcia ofert, powinni zgłosić się przed godziną wskazaną w pkt 1, do Punktu Obsługi Interesanta KSP, skąd zostaną zaprowadzeni przez pracownika Zamawiającego do miejsca otwarcia ofert.
3. Bezpośrednio przed otwarciem ofert Zamawiający poda kwotę, jaką zamierza przeznaczyć na sfinansowanie zamówienia.
4. W trakcie jawnej sesji otwarcia ofert Zamawiający poda do wiadomości:
 - a) nazwy i adresy Wykonawców, którzy złożyli oferty,
 - b) ceny ryczałtowe ofert brutto w PLN;
 - c) termin gwarancji i rękojmi,
5. W przypadku nieobecności Wykonawcy przy otwarciu ofert, Zamawiający prześle Wykonawcy protokół z sesji otwarcia ofert na jego pisemny wniosek.

XIII. BADANIE I OCENA OFERT:

1. W toku dokonywania czynności związanych z badaniem i oceną ofert Zamawiający może żądać udzielenia przez Wykonawców wyjaśnień dotyczących treści złożonych przez nich ofert – zgodnie z art. 87 ust. 1 Ustawy.

2. Zamawiający wezwie Wykonawców, którzy w określonym terminie nie złożyli wymaganych przez Zamawiającego oświadczeń lub dokumentów, o których mowa w art. 25 ust. 1 Ustawy, lub którzy nie złożyli pełnomocnictw, albo którzy złożyli wymagane przez Zamawiającego oświadczenia i dokumenty zawierające błędy lub którzy złożyli wadliwe pełnomocnictwa, do ich złożenia w wyznaczonym terminie, chyba że mimo ich złożenia oferta Wykonawcy podlega odrzuceniu albo konieczne byłoby unieważnienie postępowania. Złożone na wezwanie Zamawiającego oświadczenia i dokumenty powinny potwierdzać spełnianie przez Wykonawców warunków udziału w postępowaniu określonych przez Zamawiającego w SIWZ, **nie później niż w dniu, w którym upłynął termin składania ofert.**
3. Zamawiający poprawi w ofercie:
 - a. oczywiste omyłki pisarskie; w tym m.in. jeżeli cenę oferty podano rozbieżnie cyfrowo i słownie przyjmuje się, że prawidłowo podano ten zapis, który odpowiada dokonaniem obliczenia ceny;
 - b. inne omyłki polegające na niezgodności oferty ze specyfikacją istotnych warunków zamówienia, nie powodujące istotnych zmian w treści oferty
- niezwłocznie zawiadamiając o tym Wykonawcę, którego oferta została poprawiona.
4. Zamawiający może wezwać Wykonawcę do złożenia w wyznaczonym terminie wyjaśnień dotyczących ceny ryczałtowej, w celu ustalenia czy oferta nie zawiera rażąco niskiej ceny.
5. Zamawiający wykluczy Wykonawcę z postępowania o ile zajdą wobec tego Wykonawcy okoliczności wskazane w art. 24 Ustawy.
6. Zamawiający odrzuci ofertę w przypadku zaistnienia wobec niej którejkolwiek z przesłanek określonych w art. 89 Ustawy.

XIV. OPIS KRYTERIÓW OCENY OFERT ORAZ SPOSOBU WYLICZENIA CENY:

1. W odniesieniu do ofert nie podlegających odrzuceniu komisja dokona ich oceny na podstawie kryterium:

L.p.	Opis kryteriów oceny	Znaczenie
1.	Cena oferty w PLN brutto	100%

2. Cena oferty brutto w PLN jest ceną ryczałtową za wykonanie całego zakresu robót określonych w Rozdz. II SIWZ w tym w szczególności uwzględniającej koszt:
 - a) demontażu obecnych konstrukcji wsporczych i osłon oraz montażu nowych elementów
 - b) zakupu materiałów niezbędnych do wykonania przedmiotu umowy,
 - c) użycia narzędzi i sprzętu wykorzystywanego w trakcie wykonania przedmiotu zamówienia,
 - d) sporządzenia dokumentacji powykonawczej
 - e) pozostałe koszty związane z realizacją zamówienia, w tym wszelkie opłaty i podatek VAT.
3. Cena oferty musi być podana w złotych polskich (PLN) cyfrowo i słownie z dokładnością do groszy (2 miejsca po przecinku).
4. Jeżeli zostanie złożona oferta, której wybór prowadziłby do powstania obowiązku podatkowego Zamawiającego zgodnie z przepisami o podatku od towarów i usług w zakresie dotyczącym wewnątrzspółnotowego nabycia towarów, Zamawiający w celu oceny takiej oferty doliczy do przedstawionej w niej ceny podatek od towarów i usług, który miałby obowiązek wpłacić zgodnie z obowiązującymi przepisami.
5. Zamawiający udzieli zamówienia Wykonawcy, którego oferta odpowiadać będzie wszystkim wymaganiom określonym w ustawie oraz niniejszej specyfikacji i zostanie oceniona jako najkorzystniejsza w oparciu o podane kryterium wyboru. **Za najkorzystniejszą uznana zostanie oferta z najniższą ceną (brutto) obejmującą realizację przedmiotu zamówienia t.j. taka która uzyska pierwszą pozycję w kryterium cena 100%.**
6. Jeżeli zostaną złożone oferty o takiej samej cenie, Zamawiający na mocy art. 91 ust. 5 Ustawy wezwie Wykonawców, którzy złożyli te oferty, do złożenia w terminie określonym przez Zamawiającego ofert dodatkowych, spełniających wymagania określone w art. 91 ust. 6 Ustawy. W przypadku kiedy Wykonawca nie złoży oferty dodatkowej przyjmuje się że podtrzymuje on cenę w złożonej ofercie.

XV. INFORMACJA O FORMALNOŚCIACH, JAKIE POWINNY ZOSTAĆ DOPEŁNIONE PO WYBORZE OFERTY W CELU ZAWARCIA UMOWY W SPRAWIE ZAMÓWIENIA PUBLICZNEGO:

1. Niezwłocznie po wyborze najkorzystniejszej oferty Zamawiający dokona czynności określonych w art. 92 Ustawy, a wybranemu Wykonawcy wskaże datę i miejsce podpisania umowy.
2. W przypadku udzielenia zamówienia:
 - a. wykonawcom wspólnie ubiegającym się o udzielenie zamówienia – Zamawiający przed podpisaniem umowy może żądać umowy regulującej współpracę tych Wykonawców;

- b. Wykonawcy, który jest osobą fizyczną, Zamawiający przed podpisaniem umowy może żądać dokumentu potwierdzającego uprawnienie do jego reprezentowania (np. zaświadczenie o wpisie do ewidencji działalności gospodarczej).
3. Wymagane jest wniesienie zabezpieczenia należytego wykonania umowy w wysokości **5% wartości umowy**, stanowiącej cenę oferty wybranego Wykonawcy. Zabezpieczenie powinno być wniesione do dnia podpisania umowy, na pełny okres realizacji umowy z uwzględnieniem ustawowego (12 miesięcy) lub zaofiarowanego okresu rękojmi (w przypadku, gdy będzie on korzystniejszy od wymaganego minimalnego).
4. Zabezpieczenie może być wnoszone według wyboru wykonawcy w jednej lub w kilku następujących formach:
 - a. pieniądzu – przelewem na rachunek Zamawiającego: NBP O/O w Warszawie nr konta:
64 1010 1010 0056 5613 9120 0000
 - b. poręczeniach bankowych lub poręczeniach spółdzielczej kasy oszczędnościowo-kredytowej z tym, że zobowiązanie kasy jest zawsze zobowiązaniem pieniężnym,
 - c. gwarancjach bankowych,
 - d. gwarancjach ubezpieczeniowych,
 - e. poręczeniach udzielanych przez podmioty, o których mowa w art. 6b ust. 5 pkt 2 ustawy z dnia 9 listopada 2000 r. o utworzeniu Polskiej Agencji Rozwoju Przedsiębiorczości.
5. Zamawiający nie dopuszcza składania zabezpieczenia w postaci:
 - a. weksli z poręczeniem wekslowym banku lub spółdzielczej kasy oszczędnościowo-kredytowej,
 - b. zastawu na papierach wartościowych emitowanych przez Skarb Państwa lub jednostkę samorządu terytorialnego,
 - c. zastawu rejestrowego na zasadach określonych w przepisach o zastawie rejestrowym i rejestrze zastawów.
6. Poręczenie lub gwarancja stanowiące formę zabezpieczenia należytego wykonania umowy winno zawierać stwierdzenie, że na pierwsze pisemne żądanie Zamawiającego wzywające do zapłaty kwoty z tytułu nienależytego wykonania umowy, zgodnie z warunkami umowy, następuje jego bezwarunkowa wypłata (bez jakichkolwiek zastrzeżeń gwaranta/poręczyciela w treści dokumentu w stosunku do Zamawiającego) do wysokości sumy gwarancyjnej.
7. Zamawiający dokona zwrotu 70% zabezpieczenia należytego wykonania umowy w terminie 30 dni licząc od daty podpisania bez uwag przez Strony protokołu odbioru wykonanych prac i uznaniu przez Zamawiającego, że umowa została należycie wykonana pozostawiając 30% kwoty wynikającej z zapisu pkt. 3 jako zabezpieczenie roszczeń z tytułu rękojmi za wady.
8. Kwota, o której mowa w pkt.7 zwrócona zostanie nie później niż w 15 dniu po upływie okresu rękojmi.

XVI. POUCZENIE O ŚRODKACH OCHRONY PRAWNEJ:

Wykonawcy a także innemu podmiotowi, jeżeli ma lub miał interes w uzyskaniu zamówienia oraz poniósł lub może ponieść szkodę w wyniku naruszenia przez Zamawiającego przepisów Ustawy - przysługują środki ochrony prawnej zgodnie z Działem VI Ustawy.

XVII. OGÓLNE WARUNKI UMOWY:

Umowa o zamówienia zostanie zawarta stosownie do przedstawionych niżej ogólnych jej warunków:

§1

1. Przedmiotem umowy jest **wykonanie robót budowlanych w zakresie wymiany elementów konstrukcji wsporczych i osłonowych anten systemu EDACS na Strefie Wschodniej Elektrociepłowni Kawęczyn w Warszawie, przy ul. Chełmżyńskiej 180.**
2. Szczegółowy zakres robót oraz wymagania w zakresie przedmiotu umowy opisane zostały w § 2.
3. Wykonawca zobowiązuje się do wykonania przedmiotu umowy w terminie **do 31.03.2011 r.**
4. Przez wykonanie przedmiotu umowy należy rozumieć należy rozumieć graniczną datę, do której winien być podpisany przez Strony bez uwag protokoł odbioru robót oraz przekazany przez Wykonawcę komplet dokumentacji powykonawczej.
5. Strony ustalają, że wynagrodzenie Wykonawcy za zrealizowany przedmiot umowy nie przekroczy ryczałtowej kwoty brutto (zgodnie z ofertą Wykonawcy).
6. Kwota, o której mowa w ust. 5 uwzględnia koszt wykonania całego zakresu robót określonych w postanowieniach niniejszej Umowy oraz Załączniku nr 1 do Umowy, w tym w szczególności koszt:
 - a) demontażu obecnych konstrukcji wsporczych i osłon oraz montażu nowych elementów,
 - b) zakupu materiałów niezbędnych do wykonania przedmiotu umowy,
 - c) użycia narzędzi i sprzętu wykorzystywanego w trakcie realizacji przedmiotu umowy,

- d) sporządzenia dokumentacji powykonawczej,
 - e) pozostałe koszty związane z realizacją przedmiotu umowy, w tym wszelkie opłaty i podatek VAT.
7. Zamawiający zobowiązuje się zapłacić za wykonany przedmiot umowy w terminie 30 dni, licząc od daty otrzymania od Wykonawcy faktury VAT wystawionej zgodnie z zapisem § 6 ust. 3 z uwzględnieniem zapisu § 5 ust. 7 i ust. 8.
 8. Zamawiający zobowiązuje się zapłacić Wykonawcy odsetki ustawowe, w przypadku niezapłacenia faktury w terminie, o którym mowa w pkt 7
 9. Zamawiający nie wyraża zgody na dokonanie cesji wierzytelności wynikających z realizacji niniejszej umowy na rzecz osób trzecich.

§2

1. Zakres robót będących przedmiotem umowy obejmuje:
 - 1) Demontaż:
 - a) 6 konstrukcji wsporczych anten wraz z 12 antenami panelowymi systemu EDACS (poziom 227 m),
 - b) 4 osłon konstrukcji wsporczych anten systemu EDACS (poziom 227 m),
 - c) osłony anten radioliniowych (poziom 90 m),
 - d) 2 osłon anten radioliniowych (poziom 45 m),
Rozmieszczenie anten na kominie Elektrociepłowni Kawęczyn zawarto w Załączniku nr 1 do Umowy.
 - 2) Wykonanie nowych konstrukcji wsporczych i osłon (o parametrach nie gorszych niż obecnie stosowane) oraz ich montaż w miejscach usuniętych po demontażu konstrukcji i osłon obecnie funkcjonujących, cynkowanie ogniowe,
 - 3) Wymianę wszystkich zakotwień elementów wsporczych i osłon na nowe (zakotwienia M12/145 – 120 szt., zakotwienia M12/50/155 – 48 szt.),
 - 4) Malowanie wykonanych konstrukcji wsporczych anten i osłon farbą chemoodporną,
 - 5) Oczyszczenie i malowanie mocowań anten panelowych wraz z wymianą elementów skrętnych,
 - 6) Wykonanie i wymianę 12 jumperów do anten panelowych EDACS (kabel FSJ4-50 lub o podobnych parametrach – około 120m, złącza typu N do przedmiotowego kabla – 24 szt.),
 - 7) Uziemienie zainstalowanych konstrukcji bednarką stalową - sprawdzenie ciągłości uziemienia.
 - 8) Po zakończeniu prac, o których mowa w pkt 1)-7) przeprowadzenie wizowania anten radioliniowych oraz ich kierunkowanie (azymut i kąt elewacji) wraz ze sprawdzeniem poprawności działania systemu (muszą zostać zachowane parametry sprzed wymiany). W przypadku pogorszenia zasięgów Zamawiający wymaga przeprowadzenia ponownego kierunkowania anten
 - 9) Sporządzenie w 3 egzemplarzach dokumentacji powykonawczej (w wersji papierowej i elektronicznej) na nośniku CD lub DVD.
2. Wykonawca zobowiązuje się do demontażu obecnie zainstalowanych konstrukcji wsporczych i osłon oraz montażu nowych elementów w jednym sektorze w jednym cyklu - w czasie nie przekraczającym 10 godzin.
3. Wykonawca oświadcza, że konstrukcje wsporcze oraz osłony wykonane będą z materiałów gwarantujących trwałość wymienionych elementów przez okres co najmniej 10 lat, licząc od dnia podpisania przez Strony protokołu odbioru robót.
4. W celu zapewnienia prawidłowości pracy systemu, Wykonawca zobowiązuje się do zainstalowania tzw. „sztucznego obciążenia” na spliterach współpracujących z antenami wskazanymi w Załączniku nr 1 do Umowy.
5. Wykonawca zapewni narzędzia i sprzęt niezbędnego do wykonania robót będących przedmiotem umowy.
6. Wykonawca zobowiązany będzie do dostarczenia Zamawiającemu w terminie **2 dni roboczych** licząc od daty podpisania umowy aktualnej polisy OC w zakresie prowadzonej działalności, o wartości nie mniejszej niż 50% kwoty, o której mowa w § 1. W przypadku, gdy polisa OC utraci ważność w okresie obowiązywania umowy, Wykonawca zobowiązany jest do przekazania Zamawiającemu nowej polisy w terminie nie przekraczającym **5 dni** przed upływem ważności pierwotnie złożonego dokumentu.

§3

1. Wykonawca zobowiązuje się do:
 - a) wykonania robót będących przedmiotem umowy zgodnie z obowiązującymi przepisami, normami oraz zasadami wiedzy technicznej i sztuką budowlaną,

b) wykonania robót z materiałów spełniających wymagania określone w ustawie o wyrobach budowlanych (Dz. U. z 2001 r. Nr 92, poz. 881 z późn zm).

c) wykonywania robót w sposób nie powodujący szkód (w tym zagrożenia bezpieczeństwa) oraz gwarantujący ochronę przed uszkodzeniem lub zniszczeniem własności publicznej i prywatnej.

W przypadku, gdy w wyniku niewłaściwego prowadzenia robót przez Wykonawcę lub jego Podwykonawcę nastąpi w/w uszkodzenie lub zniszczenie, Wykonawca na swój koszt naprawi lub odtworzy uszkodzoną własność Zamawiającego lub podmiotów zewnętrznych,

d) pisemnego poinformowania Zamawiającemu o gotowości do odbioru robót

e) utrzymania terenu robót w należyтым porządku, a po ich zakończeniu uporządkowania przed odbiorem robót,

f) przestrzegania wszystkich obowiązujących przepisów dotyczących bezpieczeństwa i higieny pracy oraz p. poż.,

g) opracowania dokumentacji powykonawczej i dołączenia wymaganych prawem certyfikatów, atestów, aprobat technicznych, zaświadczenia o dopuszczeniu zastosowanych materiałów do stosowania w budownictwie oraz na każde żądanie inspektora nadzoru dostarczenia w/w dokumentów przed wbudowaniem materiałów.

2. Zamawiający zobowiązuje się do:

a) protokolarnego wprowadzenia Wykonawcy na budowę,

b) potwierdzania odbioru wykonanych robót.

c) rozwiązywania problemów technicznych leżących po jego stronie.

§ 4

Strony ustanawiają osoby odpowiedzialne za nadzór nad realizacją i koordynację przedmiotu umowy, zwane dalej koordynatorami:

1. Ze strony Zamawiającego -(wpisany zostanie w Umowie)

2. Ze strony Wykonawcy - (wpisany zostanie w Umowie)

§ 5

1. Wykonawca zrealizuje przedmiot umowy sam lub z wykorzystaniem Podwykonawcy, na zatrudnienie którego wymagana jest pisemna zgoda Zamawiającego.

2. Wykonawca zobowiązuje się przed podpisaniem umowy z Podwykonawcą dostarczyć Zamawiającemu dokumenty potwierdzające uprawnienia do wykonywania przez Podwykonawcę zleconego zakresu robót oraz treść umowy z Podwykonawcą na wykonanie określonego zakresu robót. Jeżeli Zamawiający w terminie 14 dni od przedstawienia mu przez Wykonawcę umowy z Podwykonawcą, nie zgłosi na piśmie sprzeciwu lub zastrzeżeń, uważa się, że wyraził zgodę na zawarcie umowy.

3. Zamawiający nie dopuszcza zawierania umów Podwykonawców z dalszymi Podwykonawcami.

4. Zlecenie wykonania części robót Podwykonawcom nie zmienia treści zobowiązań Wykonawcy wobec Zamawiającego za wykonanie tej części.

5. Wykonawca odpowiada przed Zamawiającym za wszelkie działania i zaniechania swoje i swojego Podwykonawcy. Wykonawca ponosi pełną odpowiedzialność za swoich pracowników i pracowników podwykonawcy (Art. 474 k.c.).

6. Zamawiający zastrzega sobie prawo do żądania usunięcia z placu budowy każdego z pracowników Wykonawcy i ewentualnego Podwykonawcy, którzy przez swoje zachowanie i jakość wykonywanej pracy dali powód do uzasadnionych skarg.

7. W przypadku, gdy Wykonawca zatrudni Podwykonawcę, zobowiązany jest dołączyć do każdej wystawionej faktury dokument potwierdzający dokonanie zapłaty wynagrodzenia należnego Podwykonawcy za zrealizowaną część robót, w zakresie, o którym mowa w ust.2.

8. W przypadku braku dokumentu zapłaty, o którym mowa w ust. 7 - Zamawiający uzna dzień dostarczenia brakującego dokumentu przez Wykonawcę za termin otrzymania faktury VAT.

§ 6

1. Wykonawca powiadomi Zamawiającego pisemnie (dopuszczalna doga faksowa) o terminie odbioru, nie później niż na 3 (trzy) dni robocze przed planowanym terminem odbioru. (na numery faksu Wydziału Teleinformatyki KSP faks nr:).

2. Zamawiający przystąpi do odbioru w terminie do 2 dni roboczych, licząc od daty pisemnego potwierdzenia osiągnięcia gotowości do odbioru przez Koordynatora ze strony Zamawiającego, o którym mowa § 4 ust. 1.

3. Z czynności odbioru Strony sporządzą protokół odbioru robót, który podpisany bez uwag przez Strony stanowił będzie podstawę do wystawienia przez Wykonawcę faktury VAT.
4. W przypadku stwierdzenia podczas odbioru wad lub usterek w wykonanym przedmiocie umowy Wykonawca zobowiązany jest do ich usunięcia w terminie wyznaczonym w protokole, jednak nie później niż w terminie wskazanym w §1 ust. 3.
5. Jeżeli w toku czynności odbioru zostanie stwierdzone, że przedmiot odbioru nie osiągnął gotowości do odbioru z powodu nie zakończenia robót lub ich wadliwego wykonania, Zamawiający odmówi dokonania odbioru z winy Wykonawcy oraz wyznaczy termin, nie dłuższy niż ustalony jako dzień zakończenia wykonania przedmiotu umowy, do usunięcia stwierdzonych nieprawidłowości.
6. Protokół z usunięcia nieprawidłowości i usterek stwierdzonych przy odbiorze stanowić będzie integralną część protokołu odbioru, o którym mowa w ust.3 i data jego podpisania przez upoważnionych przedstawicieli Stron będzie uznana jako data zakończenia robót będących przedmiotem umowy.

§7

1. Wykonawca jest odpowiedzialny z tytułu rękojmi za wady przedmiotu umowy w okresie miesięcy (min.12 m-cy) (*zgodnie z Ofertą Wykonawcy*) i udziela gwarancji na wykonany przedmiot umowy na okres(**min. 36**) miesięcy (*zgodnie z Ofertą Wykonawcy*), liczonych od daty podpisania bez uwag protokołu odbioru.
2. W ramach gwarancji, o której mowa w ust. 1 Wykonawca zobowiązany jest do wykonania min. 3 przeglądów konstrukcji wsporczych oraz osłon – w terminach ustalonych przez Strony.
3. W razie stwierdzenia w okresie rękojmi i gwarancji wad przedmiotu umowy, Wykonawca zobowiązany będzie do ich usunięcia, **w terminie 3 dni roboczych**, licząc od chwili przekazania przez Zamawiającego pisemnej (dopuszczalna droga faksowa) reklamacji na adres, nr faksu (*zgodnie z Ofertą Wykonawcy*).
4. W przypadku nie dotrzymania terminu wskazanego w ust. 3, Zamawiający ma prawo do zlecenia zastępczego ich usunięcia innemu podmiotowi. Kosztem wykonania robót obciążony zostanie Wykonawca.
5. Zastępcze usunięcie wady przez podmiot trzeci nie spowoduje ograniczenia ani utraty rękojmi i gwarancji, o której mowa odpowiednio w ust.1 i ust. 2.
6. Okres gwarancji i rękojmi ulega automatycznemu wydłużeniu o czas wykonania naprawy.

§8

1. Zamawiający zastrzega sobie prawo do rozwiązania umowy jeżeli Wykonawca:
 - a) nie podejmie wykonania obowiązków wynikających z niniejszej umowy w terminie do 7 roboczych dni od daty zawarcia umowy,
 - b) nie dostarczy Zamawiającemu dokumentu, o którym mowa w § 2 ust. 6.
 - c) przerwał wykonywanie robót na dłużej niż 7 dni robocze, chyba że Zamawiający wyrazi na to zgodę,
 - d) przekroczy o 10 dni termin , o którym mowa w § 1 ust. 3,
 - e) nie dokona usunięcia wad lub usterek stwierdzonych w okresie realizacji przedmiotu umowy przez Zamawiającego,
2. Rozwiązanie umowy przez Zamawiającego z przyczyn określonych w ust.1 skutkuje naliczeniem kary umownej w wysokości określonej w § 9 ust. 1 lit. a).
3. Rozwiązanie umowy z przyczyn określonych w ust.1, następuje przez pisemne oświadczenie Zamawiającego.
4. W przypadku rozwiązania umowy z przyczyn określonych w ust. 1 lit. c)-e) Wykonawca jest zobowiązany w terminie 14 dni kalendarzowych od powiadomienia do:
 - a) sporządzenia inwentaryzacji robót przy udziale Zamawiającego,
 - b) przekazania placu budowy.
5. W przypadku nie wywiązania się z zobowiązania opisanego w ust. 4, Zamawiający ma prawo sporządzić jednostronnie i na koszt Wykonawcy inwentaryzację robót, z określeniem ich rodzaju i wartości, oraz protokół przekazania terenu budowy, zawiadamiając o tym na piśmie Wykonawcę.
6. W razie rozwiązania umowy przez Zamawiającego z przyczyn określonych w ust. 1 lit. c)-e), Wykonawca ma obowiązek natychmiastowego wstrzymania robót i zabezpieczenia tych robót oraz placu budowy, o ile Zamawiający zleci takie zabezpieczenie.
7. W razie rozwiązania umowy z przyczyn określonych w ust. 1 lit. c)-e), wykonane roboty, prace tymczasowe oraz materiały opłacone przez Zamawiającego stanowią własność Zamawiającego.
8. Pod pojęciem „rozwiązanie umowy” należy rozumieć wypowiedzenie lub odstąpienie od umowy.

§ 9

- Wykonawca zobowiązany jest zapłacić Zamawiającemu kary:
 - 10% wartości, o której mowa w § 1 ust. 5, gdy Zamawiający rozwiąże Umowę (wypowie Umowę lub od niej odstąpi) z powodu okoliczności, za które odpowiada Wykonawca;
 - 10% wartości, o której mowa w § 1 ust. 5, w przypadku rozwiązania (wypowiedzenia Umowy lub odstąpienia od Umowy) przez Wykonawcę na jakiegokolwiek podstawie prawnej z przyczyn nie leżących po stronie Zamawiającego;
 - 10% wartości, o której mowa w § 1 ust. 8 – za każdy dzień opóźnienia w dotrzymaniu terminu określonego w § 1 ust. 3 z zastrzeżeniem zapisu § 8 ust. 1 lit. d),
 - 0,05% wartości, o której mowa w § 1 ust. 5 - za każdy dzień opóźnienia w dotrzymaniu terminu określonego w § 2 ust. 2.
- Zapłata kary umownej, o której mowa w ust. 1 lit. c lub d nie zwalnia Wykonawcy z obowiązku wykonania umowy.
- Zamawiający zastrzega sobie prawo do dochodzenia odszkodowania uzupełniającego, przewyższającego wartość kar umownych, do wysokości rzeczywiście poniesionej szkody.
- Zamawiający zastrzega sobie prawo do potrącania kar umownych z wystawionej przez Wykonawcę faktury VAT.

§ 10

- Wykonawca wniósł zabezpieczenie należytego wykonania umowy na pełny okres realizacji umowy, z uwzględnieniem okresu rękojmi w wysokości:.....
- Zamawiający dokona zwrotu 70% zabezpieczenia w terminie 30 dni, licząc od daty podpisania bez uwag protokołu odbioru, pozostawiając 30% kwoty jako zabezpieczenie roszczeń z tytułu rękojmi.
- Zabezpieczenie roszczeń z tytułu rękojmi zostanie zwrócone w ciągu 15 dni po upływie terminu, o którym mowa w § 7 ust. 1.
- W przypadku, gdy przedmiot umowy nie zostanie wykonany w terminie określonym w § 1 ust.6 lit.b a zabezpieczenie zostało wniesione w innej formie niż w pieniądzu, najpóźniej na 7 dni roboczych licząc od dnia poprzedzającego upływ ważności zabezpieczenia Wykonawca zobowiązany będzie przedłużyć wniesione zabezpieczenie lub przedłożyć nowe zabezpieczenie na przedłużony okres realizacji z uwzględnieniem okresu rękojmi liczonego od daty podpisania protokołu odbioru.

§ 11

- W razie zaistnienia istotnej zmiany okoliczności powodującej, że wykonanie umowy nie leży w interesie publicznym, czego nie można było przewidzieć w chwili zawarcia umowy, Zamawiający może odstąpić od umowy, informując o tym fakcie Wykonawcę z 30 dniowym wyprzedzeniem.
- Wszelkie zmiany umowy wymagają formy pisemnej pod rygorem nieważności.
- Ewentualne kwestie sporne wynikłe w trakcie realizacji umowy Strony rozstrzygać będą polubownie.
- W przypadku nie dojścia do porozumienia spory rozstrzygane będą przez Sąd właściwy miejscowo dla siedziby Zamawiającego.
- W sprawach nieuregulowanych umową mają zastosowanie przepisy ustawy Prawo zamówień publicznych, ustawy Prawo budowlane i Kodeksu cywilnego.

§ 12

Niniejsza umowa obowiązuje od dnia jej podpisania przez Strony.

§ 13

Umowę sporządzono w dwóch jednobrzmiących egzemplarzach po jednym dla każdej ze Stron.

ZAMAWIAJĄCY

WYKONAWCA

.....

.....

Integralną część Umowy stanowi załącznik nr 1

OPIS PRZEDMIOTU ZAMÓWIENIA

Rozmieszczenie anten na kominie Elektrociepłowni Kawęczyn

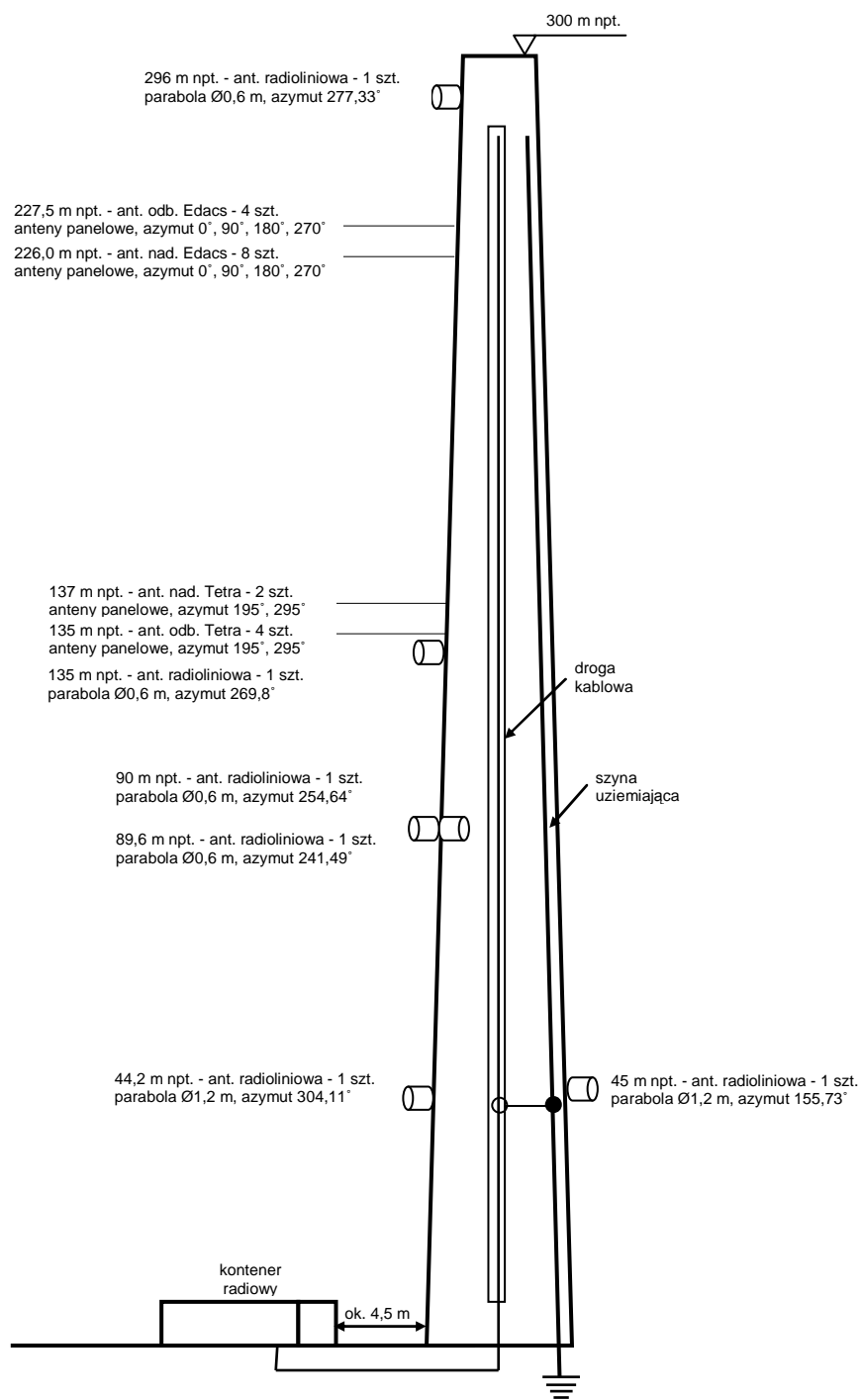

Rysunek techniczny mocowania anten

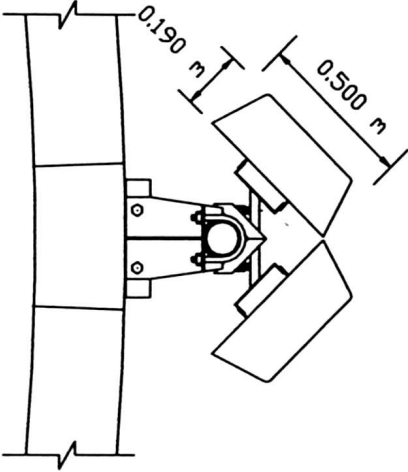

TOP VIEW

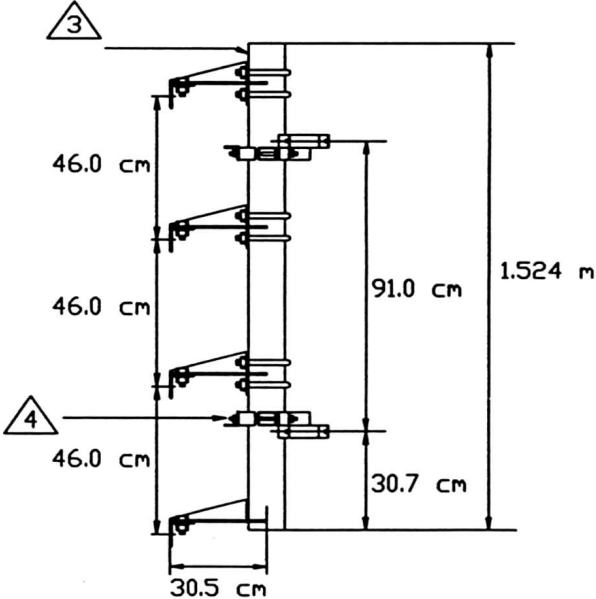
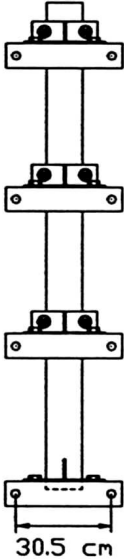
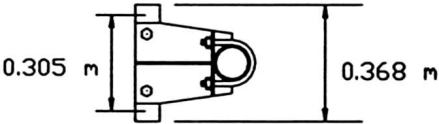
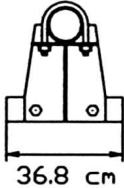

ANTENNA PIPE MOUNT

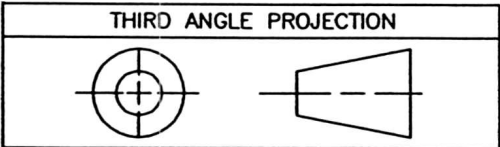

Rysunek techniczny zawieszenia anten

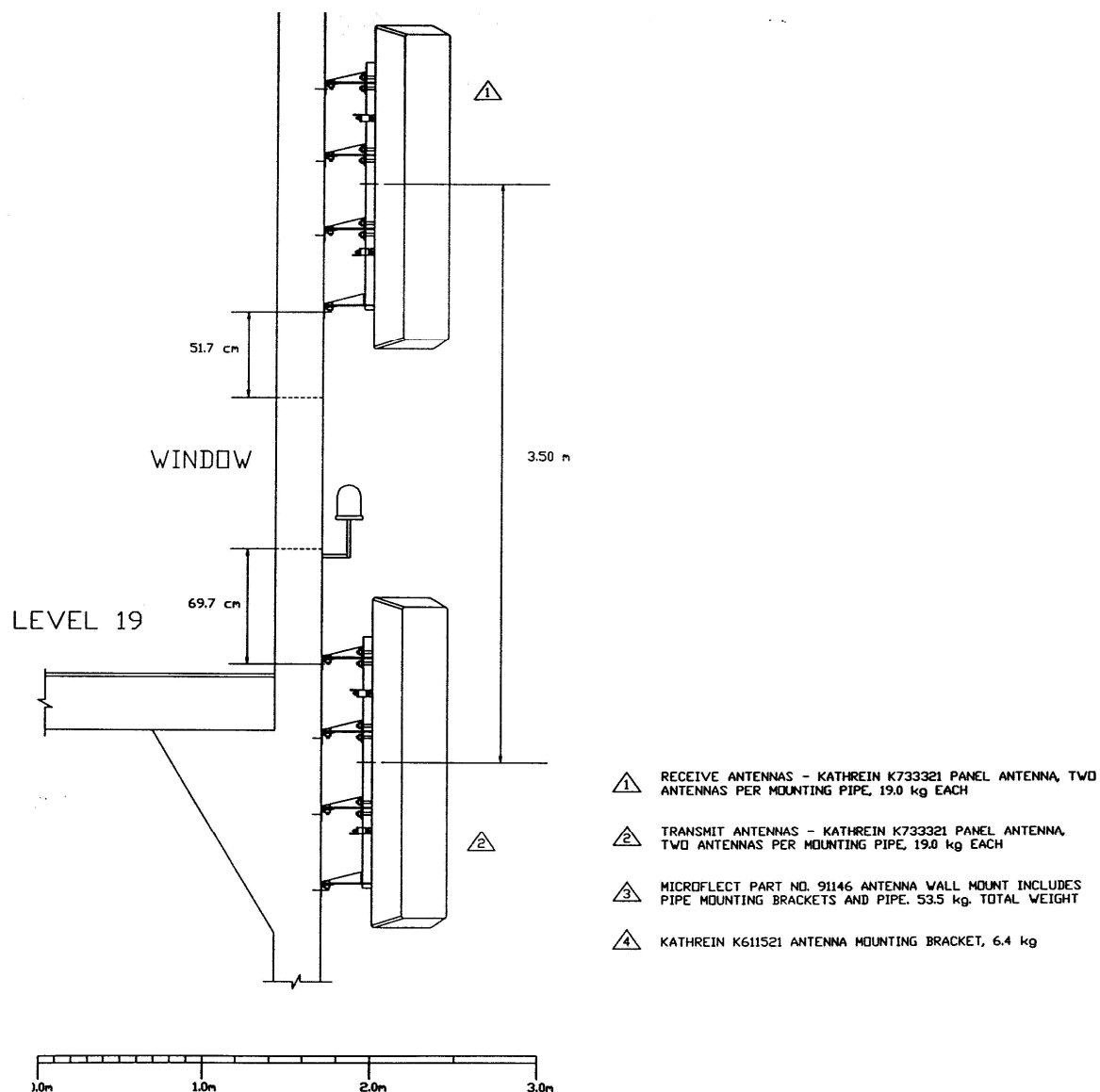

OFERTA WYKONAWCY

Pełna nazwa Wykonawcy (imię, nazwisko, nazwa Przedsiębiorcy/firma):

Adres _____

Nr telefonu i faksu : _____

Osoba/osoby uprawnione do reprezentacji, w tym do podpisania umowy: _____

Nr KRS/wpisu do ewidencji działalności gospodarczej: _____

**Do
Komendy Stołecznej Policji
Wydział Zamówień Publicznych
ul. Nowolipie 2, 00-150 Warszawa**

Nawiązując do ogłoszenia w postępowaniu prowadzonym w trybie przetargu nieograniczonego na **wykonanie robót budowlanych w zakresie wymiany elementów konstrukcji wsporczych i osłonowych anten systemu EDACS Nr sprawy: WZP- 2459/10/99/Ł**

I. Oferujemy wykonanie przedmiotu zamówienia, opisanego w Rozdz. II SIWZ za cenę* w kwocie:

..... brutto w PLN

(**słownie:**)

1. Termin realizacji zamówienia – do dnia 31.03.20011 r.
2. Udzielamy rękojmi na okres miesięcy (min. 12 miesięcy)**
3. Udzielamy gwarancji na okres miesięcy (min. 36 m-cy)**, licząc od daty odbioru dokumentacji powykonawczej.

II. Oświadczamy, że:

1. Zapoznaliśmy się z postanowieniami zawartymi w SIWZ i nie wnosimy do nich zastrzeżeń oraz zdobyliśmy konieczne informacje potrzebne do właściwego przygotowania oferty.
2. Zawarte w Rozdziale XVII SIWZ Ogólne warunki umowy zostały przez nas zaakceptowane i w przypadku wyboru naszej oferty zobowiązujemy się do zawarcia umowy na warunkach tam określonych w miejscu i terminie wskazanym przez Zamawiającego,
3. Uważamy się za związanych niniejszą ofertą na czas wskazany w SIWZ tj. 30 dni od upływu terminu składania ofert,
4. **Zobowiązujemy się do zapewnienia możliwości odbierania wszelkiej korespondencji związanej z prowadzonym postępowaniem przez całą dobę na numer faksu**
W przypadku braku możliwości przekazania korespondencji - Zamawiający ma prawo uznać, iż powzięliśmy wiadomość o okolicznościach opisanych w tej korespondencji w dniu zamieszczenia jej treści na stronie internetowej Zamawiającego.
5. **Będziemy niezwłocznie potwierdzać fakt otrzymania wszelkiej korespondencji od Zamawiającego na nr faksu wskazany w pkt 5 Rozdz. I SIWZ.** W przypadku braku potwierdzenia faktu otrzymania korespondencji Zamawiający ma prawo uznać, iż dniem otrzymania korespondencji jest dzień jej przekazania przez Zamawiającego uznać, iż Wykonawca zapoznał się z treścią dokumentu w dniu jego przesłania przez Zamawiającego.
6. Oświadczamy, że konstrukcje wsporcze oraz osłony wykonane są z materiałów gwarantujących trwałość wymienionych elementów przez okres co najmniej 10 lat.

UWAGA:

* - należy podać z dokładnością do dwóch miejsc po przecinku,

** - w przypadku nie wypełnienia terminu rękojmi oraz terminu gwarancji Zamawiający uzna, że Wykonawca zaferował minimalny okres rękojmi oraz okresu gwarancji podany w nawiasie

III. Informujemy, że:

1. Robota budowlane zrealizowana będzie własnymi siłami/z pomocą Podwykonawcy ***który realizować będzie część zamówienia obejmującą:
2. Osobą wyznaczoną na koordynatora robót jest

DATA:

PODPIS I PIECZĘĆ WYKONAWCY:

UWAGA:

***- niepotrzebnie skreślić

.....
(pieczęć adresowa firmy Wykonawcy)

Oświadczenie Wykonawcy

Przystępując do postępowania w sprawie udzielenia zamówienia publicznego prowadzonego w trybie przetargu nieograniczonego na **wykonanie robót budowlanych w zakresie wymiany elementów konstrukcji wsporczych i osłonowych anten systemu EDACS. Nr sprawy: WZP- 2459/10/99/Ł**

ja

.....
(imię i nazwisko)

ja.....

.....
(imię i nazwisko)

reprezentując firmę

.....
(nazwa firmy)

.....
jako wpisany(-ni) w rejestrze lub upoważniony(-ni) na piśmie

.....
.....

oświadczam (my)* w imieniu reprezentowanej przeze mnie (nas)* firmy, że:

- 1. spełniam(-my)* warunki określone w art. 22 ust. 1 Ustawy,**
- 2. nie podlegam(-my)* wykluczeniu z powodu okoliczności, o których mowa w art. 24 ust. 1 Ustawy.**

Data

Podpisy osób upoważnionych do reprezentowania Wykonawcy:

.....
.....

PODPIS I PIECZĘĆ WYKONAWCY

.....

WYKAZ OSÓB
KTÓRE BĘDĄ UCZESTNICZYĆ W WYKONYWANIU ZAMÓWIENIA

L.p	IMIĘ I NAZWISKO	Kwalifikacje zawodowe (podać należy Nr uprawnień budowlanych, datę ich wydania, nazwę organu wydającego)	Doświadczenie	Wykształcenie	Zakres planowanych do wykonywania czynności w realizacji zamówienia	Podstawa dysponowania osobą/osobami
1	2	3	4	5	6	7
Specjalność budowlano-konstrukcyjna, uprawnienia do kierowania robotami budowlanymi						
1						
2						
3						

Oświadczam, że w/w osoby posiadają podane przeze mnie w kolumnie 3 Wykazu, uprawnienia budowlane potwierdzające przygotowanie do pełnienia samodzielnie, bez ograniczeń, funkcji technicznych w budownictwie zgodnie z ustawą z dnia 7 lipca 1994 r. *Prawo budowlane* (tj. Dz.U. z 2006 r. Nr. 156 poz. 1118 z późn zmianami), a także wpisani zostali na listę członków właściwej Izby Samorządu Zawodowego, zgodnie z ustawą z 15 grudnia 2000 roku *o samorządach zawodowych architektów, inżynierów budownictwa oraz urbanistów* (Dz.U. z 2001 r nr 5 poz. 42 z późn. zmianami) i dysponują aktualnymi zaświadczeniami.

Zobowiązuję się, na żądanie Zamawiającego do udostępnienia kopii w/w dokumentów

DATA:

PODPIS I PIECZĘĆ WYKONAWCY:

**OŚWIADCZENIE WYKONAWCÓW WSPÓLNIE UBIEGAJĄCYCH SIĘ
O PRYZNANIE ZAMÓWIENIA**

My niżej podpisani reprezentujący Wykonawców wspólnie ubiegających się o przyznanie zamówienia na **robotę budowlaną w zakresie wymiany elementów konstrukcji wsporczych i osłonowych anten systemu EDACS**. Nr sprawy: WZP- 2459/10/99/Ł

1. Będziemy solidarnie odpowiadać za realizację zamówienia.
2. Ustanawiamy _____, jako pełnomocnika do reprezentowania nas w postępowaniu o udzielenie zamówienia, w zakresie określonym w pełnomocnictwie załączonym do oferty.
3. **Oświadczamy, że spełniamy warunki udziału w postępowaniu określone w art. 22 ust. 1 Ustawy.**

Nazwa firmy	Imię i nazwisko osoby upoważnionej do złożenia oświadczenia	Data	Podpis
(.....)	(.....)	(.....)	(.....)
(.....)	(.....)	(.....)	(.....)
(.....)	(.....)	(.....)	(.....)

Podpis/podpisy osób upoważnionych do podpisania oferty _____

**OŚWIADCZENIE WYKONAWCY WSPÓLNIE UBIEGAJĄCEGO SIĘ
O PRYZNANIE ZAMÓWIENIA**

Przystępując do niniejszego postępowania o udzielenie zamówienia, prowadzonego w trybie przetargu nieograniczonego, na **robotę budowlaną w zakresie wymiany elementów konstrukcji wsporczych i osłonowych anten systemu EDACS. Nr sprawy: WZP- 2459/10/99/Ł**

ja

.....

(imię i nazwisko)

reprezentując firmę

.....

(nazwa firmy)

.....

jako wpisany w rejestrze lub upoważniony na piśmie

.....

oświadczam w imieniu reprezentowanej przeze mnie firmy, że nie podlegam wykluczeniu z powodu okoliczności, o których mowa w art. 24 ust. 1 Ustawy.

Data

Podpisy osób upoważnionych do reprezentowania Wykonawcy:

.....

.....

PODPIS I PIECZĘĆ WYKONAWCY

.....